

Varenummer: 201581M1250PLE
 Beskrivelse: E+G Bolt GN 1581-M12-50-PL-E
 EPDM tætningsring i hygiejnisk design

Mål

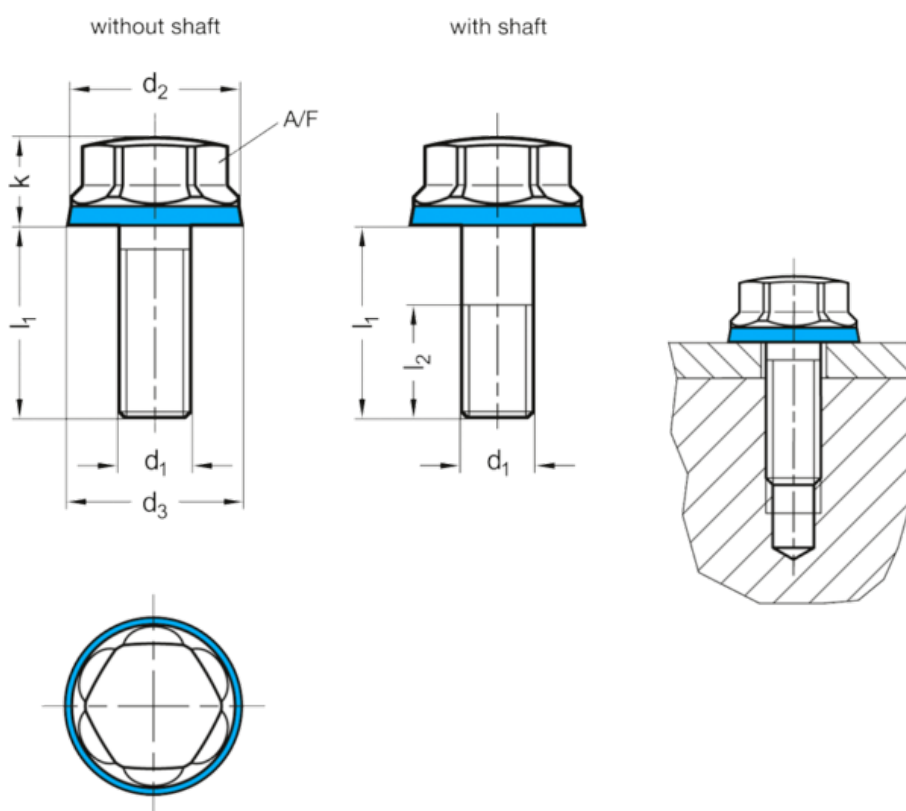

A/F	= 18	Vægt i (g) = 68
d1	= M12	
d2	= 22	
d3	= 22.8	
l1 med bryst	= 50	
l1 uden bryst	= -	
l2	= 30	
k	= 11	